

ШИНОМОНТАЖНЫЕ И НОМОМОНТАЖНЫЕ СТАНКИ



ШИНОМОНТАЖНЫЕ СТАНКИ ДЛЯ ГРУЗОВЫХ АВТОМОБИЛЕЙ

ПРЕДСТАВЛЯЕМ ПОЛНУЮ ПРОГРАММУ
СТАНКОВ МАРКИ JOHN BEAN

JohnBean



Точно и бережно



Комплектно

Адаптеры включены в комплект.



Монтажная струбцина



Пульт управления

T8010TR

Для колёс грузовых автомобилей со стальными и алюминиевыми ободьями.

Компактные габариты делают станок идеальным для передвижных шинных мастерских.

- Рампа для облегчения установки шины на станок
- Лёгкость работы при использовании двух роликов и двух направлений инструмента при отжиме шины, монтаже и демонтаже
- Внутренний и наружный борта шины отжимаются за один рабочий ход без перестановки монтажного инструмента.
- Уникальная система центрирования обеспечивает быстрое и надёжное крепление колеса.
- Каретка держателя инструмента установлена на ползунах с низким коэффициентом трения, что увеличивает силу отжима.
- Эргономичная конструкция бескабельного пульта управления.
- Стенд оснащён двумя эксклюзивными нейлоновыми роликами, состоящими из трёх частей, для быстрого и бережного монтажа и демонтажа бескамерных шин.



T8026

Для камерных и бескамерных шин грузовых автомобилей и автобусов с диаметром ободьев 14" – 26"

- Планшайба большого размера обеспечивает прочность, безопасность и силу.
- Система быстрой блокировки монтажно-демонтажного инструмента обеспечивает быструю работу.
- Лёгкость работы при использовании двух роликов при отжиме шины, монтаже и демонтаже
- Внутренний и наружный борта шины отжимаются за один рабочий ход без перестановки монтажного инструмента.
- Быстро устанавливаемый защитный алюминиевый адаптер и постоянная вертикальная пластиковая защита на кулачках помогают исключить возможные повреждения алюминиевых ободьев.
- Высокоэффективный привод повышает долговечность компонентов.
- Каретка держателя инструмента установлена на ползунах с низким коэффициентом трения, что увеличивает силу отжима.
- 8-позиционный переключатель позволяет одновременное управление двумя рабочими перемещениями.
- Схема отключения предотвращает повреждения вследствие коротких замыканий.
- Запорный клапан предотвращает разжим зажимного устройства, исключая возможность травм.

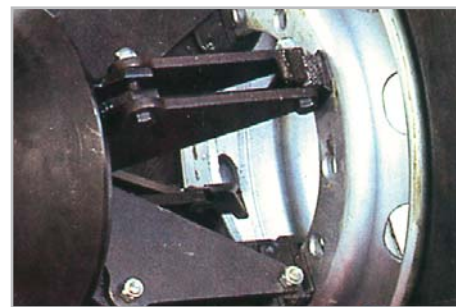

СИЛА

Зажимное устройство мощной конструкции обеспечивает обработку колёс массой до 1000 кг.



ДОЛГОВЕЧНОСТЬ

Стальной отжимной диск установлен на втулке, упрочнённой азотированием, легко доступной для смазки, что обеспечивает высокую долговечность.



Монтажная струбцина



Пульт управления



МОЩЬ

Зажимное устройство мощной конструкции обеспечивает обработку колёс массой до 1500 кг.



ДОЛГОВЕЧНОСТЬ

Стальной отжимной диск установлен на втулке, упрочнённой азотированием, легко доступной для смазки, что обеспечивает высокую долговечность.

T8056 / T8056R / T5600

- T8056 – компактный шиномонтажный станок с рамой удвоенной прочности для ободьев диаметром 12 – 32“: идеален для шинных центров для монтажа и демонтажа шин грузовых автомобилей, автобусов, сельскохозяйственных и строительно-дорожных машин.
- Прочная конструкция планшайбы
- Передвижная стойка управления с переключателями обеспечивает одновременное управление двумя функциями
- 2 скорости планшайбы, устанавливаются переключателем

ДОПОЛНИТЕЛЬНЫЕ СВОЙСТВА СТАНКА T8056R

- T8056R – компактный шиномонтажный станок с рамой удвоенной прочности и гидравлическим управлением для ободьев диаметром 12 – 32“: идеален для шинных центров для монтажа и демонтажа шин грузовых автомобилей, автобусов, сельскохозяйственных и строительно-дорожных машин.
- Гидравлическое управление держателем инструмента и поворотной консолью планшайбы
- Автоматический поворот инструмента
- Пульт управления на поворотной консоли

ДОПОЛНИТЕЛЬНЫЕ СВОЙСТВА СТАНКА T5600

- T5600 – компактный шиномонтажный станок с патентованным отжимным диском, для ободьев диаметром 14 – 44“: идеален для шинных центров для монтажа и демонтажа шин грузовых автомобилей, автобусов, сельскохозяйственных и строительно-дорожных машин.
- Патентованный отжимной диск с увеличенным усилием отжима борта шины



T8058

- T8058B – шиномонтажный станок для ободьев диаметром 4 – 58“, для колёс массой до 2000 кг, шириной 1,5 м и диаметром 2,5 м: идеален для шинных центров для монтажа и демонтажа колёс большегрузных и грузовых коммерческих автомобилей.
- Максимальное усилие отжима борта шины до 3,8 т обеспечивает отжим даже при сильном сцеплении обода с шиной.
- Опускание планшайбы до 350 мм облегчает закрепление колёс малого диаметра.
- Пульт управления с переключателями обеспечивает одновременное управление двумя функциями.
- 2 скорости планшайбы 4 или 8 об/мин устанавливаются переключателем. Низкая скорость позволяет отслеживать процесс в критических ситуациях, в то время как высокая скорость обеспечивает быстрый монтаж/демонтаж в не критических операциях.
- Соединительный кабель между станком и пультом управления

ДОПОЛНИТЕЛЬНЫЕ СВОЙСТВА СТАНКА T8058BA

- Пульт управления удобно установлен на поворотной консоли, исключая повреждение кабеля.

ДОПОЛНИТЕЛЬНЫЕ СВОЙСТВА СТАНКА T8058WL

- Пульт с радиоуправлением
- Автоматическое управление монтажным инструментом и предварительной настройкой перемещения каретки
- Автоматическое выключение позволяет продлить срок службы гидравлического двигателя и гидромасла и обеспечивает экономию энергии.

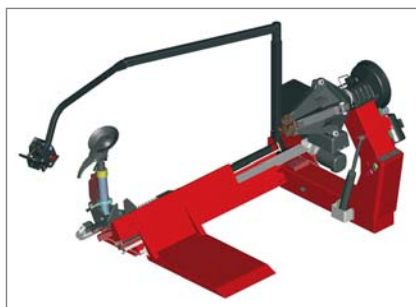

Чрезвычайно широкий диапазон зажима

Диапазон зажима 4”- 58” без дополнительных расширителей; длинные зажимные кулачки позволяют зажимать ободья с глубоким расположением фланца.



Монтажный инструмент

Монтажный инструмент регулируется на 180 градусов, независимо от положения держателя.



Гидравлическое управление положением инструмента













Специальная конструкция











Регулируемые пальцы обеспечивают долгий срок службы шарнирного соединения.



ПРИНАДЛЕЖНОСТИ

	Артикул	Наименование	T8010TR	T8026	T8056	T8056R	T5600	T8058
	0001418	Короткая монтажная лопатка	Стандарт	Опция	Стандарт	Стандарт	Стандарт	Стандарт
	4004461	Длинная монтажная лопатка	Опция	Стандарт	Стандарт	Стандарт	Стандарт	Стандарт
	4023775	Адаптер 202 мм	Опция					
	0023506	Адаптер 176 мм	Опция					
	4021247	Конус (\varnothing 135 – 167 мм)	Опция					
	4021100	Звездообразный фланец (\varnothing 220 – 280 мм)	Стандарт					
	4020798	Малый звездообразный фланец (\varnothing 164 мм)	Опция					
	4002354	Нажимной рычаг			Стандарт	Стандарт	Стандарт	Стандарт
	4009472	Монтажная трубочина	Стандарт	Стандарт	Стандарт	Стандарт	Стандарт	Стандарт
	4021852	Зажим для алюминиевого обода	Опция	Опция	Опция	Опция	Опция	Опция
	4024501	Инструмент для запорного кольца обода	Опция					

ПРИНАДЛЕЖНОСТИ

	Артикул	Наименование	T8010 TR	T8026	T8056	T8056R	T5600	T8058
	4007611	Зажим для обода OTR землеройной машины		Опция	Опция	Опция	Опция	Опция
	ЕАК-0315G66А	Комплект защиты кулачков		Стандарт	Стандарт	Стандарт		
	4008264	Адаптер для алюминиевых ободьев 280 мм					Опция	
	4008257	Адаптер для алюминиевых ободьев 220 – 280 мм					Опция	
	4030013	Адаптеры для алюминиевых ободьев						Опция
	4022287	Ролик для бескамерной шины		Опция		Опция	Опция	
	4023741	Ролик для бескамерной шины			Опция			
	ЕАА-0373G89А	Ролик для бескамерной шины					Опция	Опция
	4024715	Удлинитель 32” – 56”			Опция	Опция		
	4019161	Удлинитель 44” – 56”					Опция	
	4021053	Круглая гайка 46 x 6	Стандарт					

ТЕХНИЧЕСКИЕ ХАРАКТЕРИСТИКИ

ТЕХНИЧЕСКИЕ ХАРАКТЕРИСТИКИ		T8010TR	T8026	T8056
Диапазон зажима обода	дюйм	16 – 22,5	14 – 26	14 – 32
Диапазон зажима обода с удлинителями	дюйм			32 – 56
Максимальная ширина колеса	дюйм/мм	20 / 500	27,5 / 700	43 / 1100
Максимальный диаметр колеса	дюйм/мм	47 / 1200	59 / 1500	92,5 / 2350
Максимальная масса колеса	кг	200	1000	1500
Усилие отжима	кН	18	27	33
Частота вращения зажимного устройства	об/мин	4	7	4/8
Мощность электродвигателя зажимного устройства	кВт	0,75	1,8	1,3 – 1,8
Мощность электродвигателя гидросистемы	кВт	0,75	1,5	1,5
Габаритные размеры (ШхГхВ)	мм	1270x1290x1100	1670x1400x840	1800x2000x930
Масса станка	кг	330	550	761
Электропитание		400 В, 3 ф., 50 Гц		

ТЕХНИЧЕСКИЕ ХАРАКТЕРИСТИКИ		T8056R	T5600	T8058
Диапазон зажима обода	дюйм	14 – 32	14 – 44	4 – 58
Диапазон зажима обода с удлинителями	дюйм	32 – 56	44 – 56	–
Максимальная ширина колеса	дюйм/мм	43 / 1100	43 / 1100	59 / 1500
Максимальный диаметр колеса	дюйм/мм	92,5 / 2350	90,5 / 2300	98,5 / 2500
Максимальная масса колеса	кг	1500	1500	2000
Усилие отжима	кН	33	33	38
Частота вращения зажимного устройства	об/мин	4/8	4/8	4/8
Мощность электродвигателя зажимного устройства	кВт	1,3 – 1,8	1,5 – 2,2	2,5 – 3,8
Мощность электродвигателя гидросистемы	кВт	1,5	1,5	1,5
Габаритные размеры (ШхГхВ)	мм	1800x2000x930	2565x1800x850	2990x2100x2025
Масса станка	кг	897	945	1450
Электропитание		400 В, 3 ф., 50 Гц		

EMEA-JA
Snap-on Equipment s.r.l. - Via Prov. Carpi, 33 - 42015 Correggio (RE)
Phone: +39 0522 733-411 - Fax: +39 0522 733-479 - www.johnbean-europe.com

Austria
Snap-on Equipment Austria GmbH - Hauptstrasse 24/Top 14 - A-2880 St. Corona/Wechsel (RE)
Phone: +43 1 865 97 84 - Fax: +43 1 865 97 84 29 - www.johnbean-europe.com

France
Snap-on Equipment France - ZA du Vert Galant - 15, rue de la Guivernone BP 97175
Saint-Ouen-l'Aumône - 95056 Cergy-Pontoise CEDEX
Phone: +33 134 48 58-78 - Fax: +33 134 48 58-70 - www.johnbean-france.fr

Germany
Snap-on Equipment GmbH - Konrad-Zuse-Straße 1 - 84579 Unterneukirchen
Phone: +49 8634 622-0 - Fax: +49 8634 5501 - www.johnbean-deutschland.com

Italy
Snap-on Equipment s.r.l. - Via Prov. Carpi, 33 - 42015 Correggio (RE)
Phone: +39 0522 733-411 - Fax: +39 0522 733-410 - www.johnbean-italia.com

United Kingdom
Snap-on Equipment Ltd. - Unit 17 Denney Road, King's Lynn - Norfolk PE30 4HG
Phone: +44 118 929-6811 - Fax: +44 118 966-4369 - www.snapon-equipment.co.uk

